

Varenummer: 12856000035860
Beskrivelse: KLEE-coil 856 000 035.860
M3,5 Messing

Mål

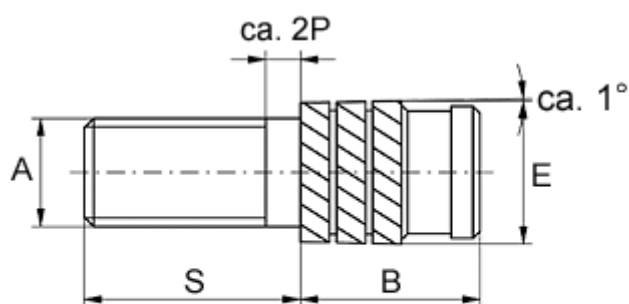

Gevindlængde = $S - 2P$
 P = stigning

Anbefalet hul diameter	= 4.6
Mindsteafstand til kant	= 2.5
Monteringslængde B	= 6.3
Stiftlængde S	= 16
Type	= 856 000 035.860
Udvendig diameter E	= 5.00
Udvendigt gevind A	= M3,5x0,6